

Uživatelská příručka  
Visací zámek  
**Padlock 2**

Ahoj!

Jsme rádi, že jste se rozhodli připojit se k nám na této cestě za vytvořením světa bez klíčů. Jste oficiálně igloohomie!

V této příručce najdete vše, co potřebujete, abyste mohli se zámek začít. Doufáme, že jsme byli co nejkompexnější a informativní. Jsme tu proto, abychom vám usnadnili život (alespoň pokud jde o přístup k vašemu domu).

Pokud nenajdete, co hledáte, pracujeme na aktualizaci. Nebo nás můžete kontaktovat na adrese [support@igloohome.co](mailto:support@igloohome.co).



Facebook



Youtube



Instagram



LinkedIn



Neustále aktualizujeme naše návody, protože chceme, aby byly věci aktuální! Můžete pravidelně najít na [igloohome.co/support](https://igloohome.co/support) a zobrazit si nejnovější verzi, pokud se nejedná o nejnovější verzi.

# Obsah

Obsah balení 4

Specifikace 5

Anatomie zámku 6

Funkce zámku 7

Nabíjení baterií 8

Registrace do aplikace 9

Způsob přístupu 10

Správa funkcí zámku 11

Správa nastavení zámku 13

Zvukové a LED indikace 14

Tvrdý reset 15

Funkce správce 16

Odstraňování problémů 17

# Obsah balení

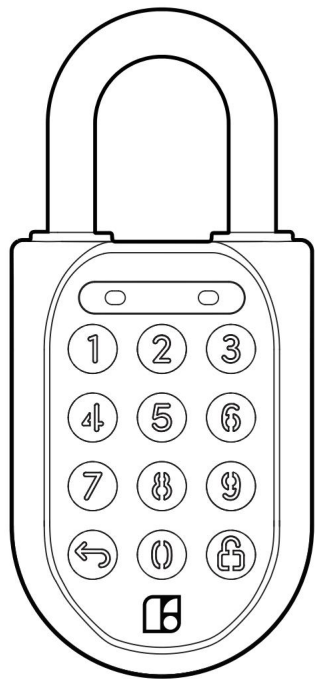

Visací zámek



Nabíjecí kabel USB-C

# Specifikace

SKU: SP2

Tělo: Zinková slitina, Nerezová ocel, Guma

Třmen: Tvrdená ocel

Hrubá hmotnost (s obalem): 0,58 kg / 1,3 lb

Čistá hmotnost: 0,48 kg / 1,1 lb

Režimy přístupu (vstup): PIN kód, Bluetooth®

Typ napájení: Dobíjecí lithiová baterie

Životnost baterie: Až 9 měsíců\*

Nouzový start: USB-C

Provozní teplota baterie: -20 °C až 50 °C / -4 °F až 122 °F

Provozní teplota: -20°C až 50°C / -4°F až 122°F

Certifikace: IP67, CE, FCC, ISED, UKCA, UN38.3, MIL-STD 810H (7 testů)

Protokoly: Bluetooth 5.0, technologie algoPIN™

Použití: Vhodné pro vnitřní i venkovní použití

\* Životnost baterie se může při extrémních teplotách lišit.

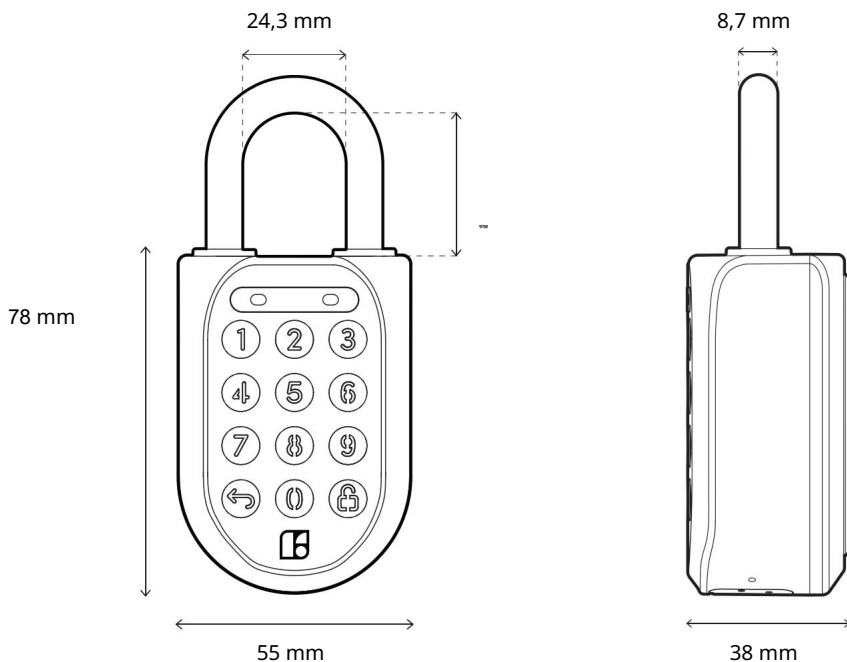

Za škody způsobené nesprávným použitím zámku, použitím zámku v prostředí s nebezpečím výbuchu nebo použitím zámku mimo stanovené specifikace nese výhradní odpovědnost zákazník. igloohome nenesé žádnou odpovědnost.

# Anatomie zámku

Třmen - kalená ocel

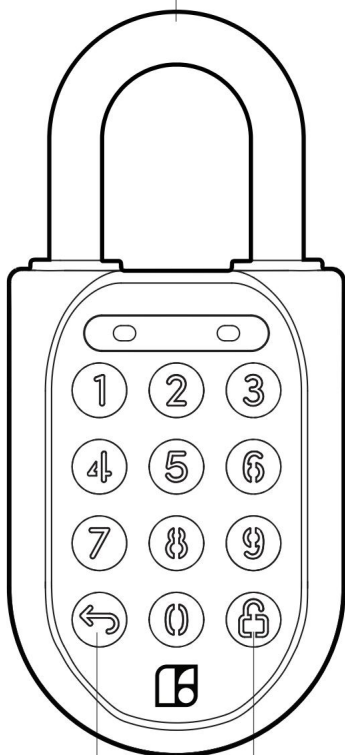

vymazat/zpět

Odemknout

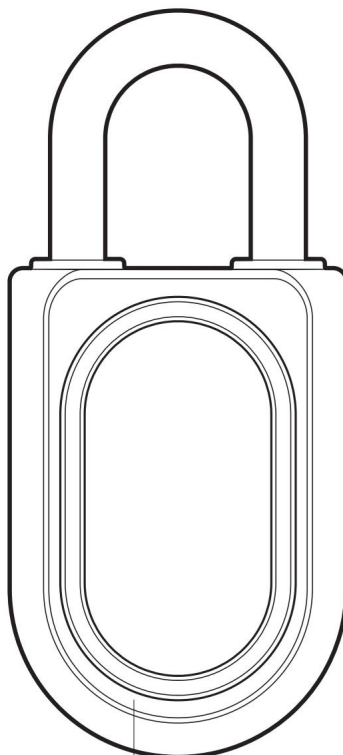

Gumový nárazník

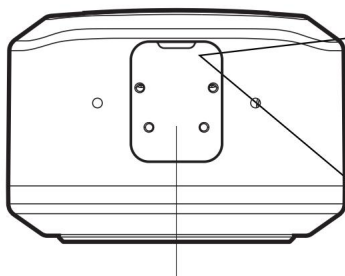

Gumový kryt

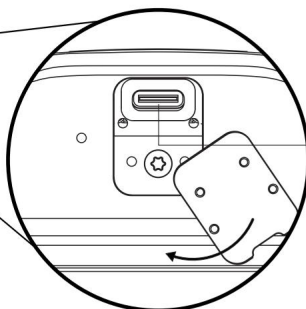

Port USB-C

# Funkce zámku

## Zámek



### **Automatický zámek/Auto Lock**

Po upevnění třmenu se automaticky uzamkne.



### **Bezpečnostní zámek/Security Lockout**

Přístup pomocí visacího zámku je zakázán po několika nesprávných pokusech o přístup. Nabízí ještě lepší zabezpečení vašeho majetku.



### **Upozornění na připomenutí opětovného uzamčení/Relock Reminder Alert**

Zámek zobrazí výstrahu LED, která uživatelům připomene, aby upevnili třmen.



### **Ovládání hlasitosti/Volume Control**

Nastavte hlasitost podle svých preferencí. Vyberte z úrovní 0 (ztlumení) až 5 (nejhlasitější).

## Baterie



### **Upozornění na vybitou baterii/Low Battery Alert**

Intuitivní zvukové a vizuální upozornění vás vyzve k výměně baterií, když se vybijí.



### **Dobíjecí baterie/Rechargeable Battery**

Jednoduše dobijte zámek pomocí kabelu USB-C, pokud je baterie téměř vybitá.



### **Nouzové startování/Emergency Jumpstart**

Pokud jsou baterie vybité, snadno nastartujte zámek pomocí kabelu USB-C připojeného k powerbance.

# Nabíjení baterie

1

## Nabíjení přes port USB-C na zámku

1. Připojte nabíjecí kabel do portu USB-C na visacím zámku.
2. Zasuňte druhý konec kabelu do napájecího adaptéru USB-C (není součástí dodávky) a zapojte jej do elektrické zásuvky.

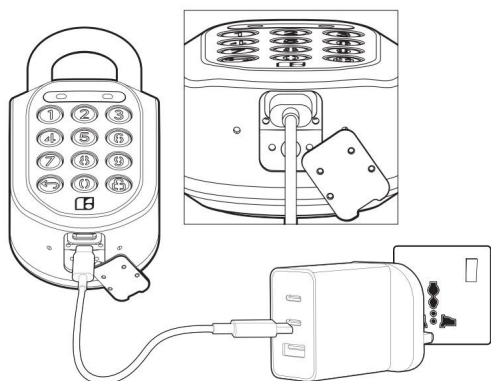

2

## LED indikace stavu nabíjení

1. Plně nabité - Pulzující zelená LED
2. Nabíjení - Pulzující červená LED

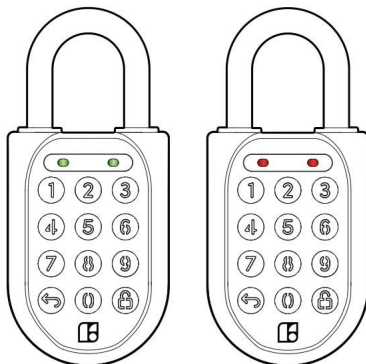

Před použitím se doporučuje plně nabít Visací zámek.

Požadavky na nabíjení: Předepsaná nabíječka je 5V 1A (5W).

Doba nabíjení na 50 % a 100 % je 30 minut a 1 hodina.



# Přihlášení do aplikace

## 1 Stáhněte si aplikaci igloohome

Mobilní aplikace je k dispozici zdarma na App Store a Google Play Store!

App Store





Google Play



## 2 Spárování zámku

### a) Otestujte odemknutí továrního PIN kódu:

1. Probudte zámek stisknutím tlačítka  na 5 sekund NEBO zapojte kabel USB-C do zámku, abyste jej probudili do režimu párování.
2. V továrním režimu (před spárováním) je PIN pro odemknutí zámku 1 2 3 4 5 6 7 8 9 0 

### b) Jakmile jej otestujete, můžete začít spárovat zámek se svým účtem igloohome.

1. Na domovské stránce klepněte na [+]
2. Klepněte na [Spárovat nový zámek nebo zařízení/Pair New Lock or Device]
3. Vyberte [Padlock 2] a postupujte podle pokynů pro párování.

### **Poznámka:**

*Ujistěte se, že máte zapnuté Bluetooth a služby určování polohy. Po úspěšném spárování zámku budete možná muset provést synchronizaci Bluetooth, abyste získali počáteční stav baterie zařízení.*

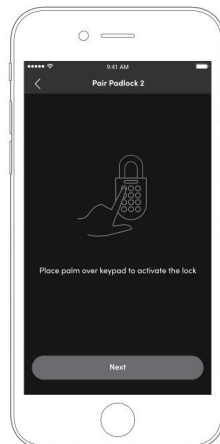

# Způsoby přístupu

## A Odemknutí pomocí PIN kódu:

1. Probuďte zámek stisknutím libovolného tlačítka na přední části.
2. Zadejte platný PIN kód a poté .
3. Po úspěšném odemknutí bude LED indikátor na zámku blikat zeleně. Uslyšíte také čtyři vzestupné tóny.

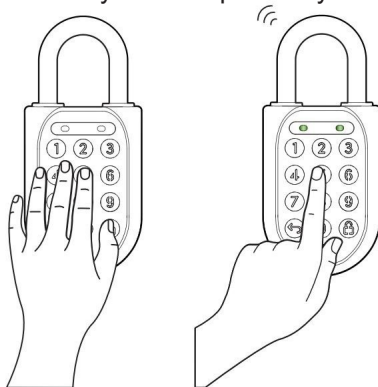

## b Odemknutí přes Bluetooth:

1. Vyberte zámek, který chcete odemknout.
2. Klepněte na .

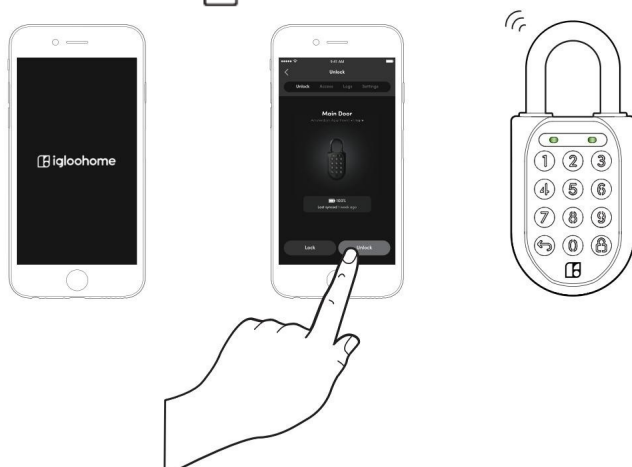

### **Poznámka:**

*Ujistěte se, že máte zapnutou službu Bluetooth a že jste v dosahu zámku.*

# Správa funkcí zámku

<b>Auto Lock/ Automatický zámek</b>	<p>Můžete nakonfigurovat dobu trvání před spuštěním automatického zámku: <i>* Ujistěte se, že jste v dosahu Bluetooth zámku a vašeho Bluetooth funkce je zapnutá.</i></p> <ol style="list-style-type: none"><li>1. V aplikaci klepněte na [Nastavení zámku/Lock Settings].</li><li>2. Vyberte [Časovač automatického zámku/Auto Lock Timer]</li><li>3. Vyberte ze seznamu přednastavených trvání nebo zvolte, že se nikdy automaticky nezamyká.</li><li>4. Klepněte na [Použít změny/Apply Changes].</li></ol> <p>Pokud se rozhodnete nikdy automaticky nezamknout, možná budete chtít provést ruční opětovné uzamčení: Podržte tlačítko na klávesnici po dobu 2 sekund. LED indikátor bude blikat zeleně a uslyšíte dlouhé pípnutí pro úspěšné opětovné uzamčení.</p>												
<b>Bezpečnostní uzamčení/ Security Lockout</b>	<p>Můžete nakonfigurovat počet pokusů, po kterých bude přístup zamítnut: <i>* Ujistěte se, že jste v dosahu Bluetooth zámku a vašeho Bluetooth funkce je zapnutá.</i></p> <ol style="list-style-type: none"><li>1. V aplikaci klepněte na [Nastavení zámku/Lock Settings].</li><li>2. Vyberte [Bezpečnostní uzamčení/Security Lockout].</li><li>3. Vyberte počet pokusů od 1 do 10 nebo zvolte deaktivaci</li><li>4. Klepněte na [Použít změny/Apply Changes].</li></ol> <p>Jakmile je toto nastaveno, zablokování se spustí po překročení počtu nastavených pokusů o přístup. Váš zámek pak odmítne jakékoli další pokusy o odemknutí pomocí stejného režimu, který jste použili. Můžete jej deaktivovat vyzkoušením jiného platného režimu přístupu.</p> <table border="1" data-bbox="264 919 1031 1241"><thead><tr><th data-bbox="264 919 512 999">Spuštěno</th><th data-bbox="512 919 759 999">Bezpečnostní alarm/ Security alarm</th><th data-bbox="759 919 1031 999">Bezpečnostní uzamčení/ Security Lockout</th></tr></thead><tbody><tr><td data-bbox="264 999 512 1078">Poprvé</td><td data-bbox="512 999 759 1078">30 sec</td><td data-bbox="759 999 1031 1078">1 min</td></tr><tr><td data-bbox="264 1078 512 1158">Podruhé</td><td data-bbox="512 1078 759 1158">60 sec</td><td data-bbox="759 1078 1031 1158">5 minut</td></tr><tr><td data-bbox="264 1158 512 1238">Potřetí a další spuštění</td><td data-bbox="512 1158 759 1238">90 sec</td><td data-bbox="759 1158 1031 1238">10 min</td></tr></tbody></table>	Spuštěno	Bezpečnostní alarm/ Security alarm	Bezpečnostní uzamčení/ Security Lockout	Poprvé	30 sec	1 min	Podruhé	60 sec	5 minut	Potřetí a další spuštění	90 sec	10 min
Spuštěno	Bezpečnostní alarm/ Security alarm	Bezpečnostní uzamčení/ Security Lockout											
Poprvé	30 sec	1 min											
Podruhé	60 sec	5 minut											
Potřetí a další spuštění	90 sec	10 min											
<b>Upozornění na připomenutí opětovného uzamčení / Relock reminder Alert</b>	<p>Můžete povolit, zakázat a nakonfigurovat dobu, po kterou LED upozornění zhasne: <i>* Ujistěte se, že jste v dosahu Bluetooth zámku a že máte zapnutou funkci Bluetooth.</i></p> <ol style="list-style-type: none"><li>1. V aplikaci klepněte na [Nastavení zámku/Lock Settings].</li><li>2. Vyberte položku [Upozornění na opětovné uzamčení/ Relock Reminder Alert].</li><li>3. Nakonfigurujte dobu trvání mezi 5 sekundami až 10 minutami nebo upozornění vypněte.</li><li>4. Klepněte na [Použít změny/Apply Changes].</li></ol>												

<p>Nouzové startování / Emergency Jumpstart</p>	<ol style="list-style-type: none"> <li>1. Připojte kabel USB-C na USB-C k napájecí bance.</li> <li>2. Zapojte USB-C do portu jumpstart na zámku.</li> <li>3. Jakmile se zámek zapne, zadejte do 20 sekund platný PIN kód, následuje odemknutí</li> </ol>
<p>Návnada PIN kód</p>	<ol style="list-style-type: none"> <li>1. Zadejte až 8 náhodných číslic před svůj skutečný PIN kód a poté zadejte  pro odemknutí.</li> </ol>
<p>Ovládání hlasitosti</p>	<p>Konfigurace hlasitosti zámku:  <i>*Ujistěte se, že jste v dosahu Bluetooth zámku a že máte zapnutou funkci Bluetooth.</i></p> <ol style="list-style-type: none"> <li>1. V aplikaci klepněte na [Nastavení zámku/Lock Settings].</li> <li>2. Vyberte [Hlasitost/Volume].</li> <li>3. Vyberte úroveň hlasitosti od 0 do 5 (od nejnižší po nejhlasitější).</li> <li>4. Klepněte na [Použít změny/Apply Changes].</li> </ol>
<p>LED klávesnice Přepnoutí</p>	<p>Konfigurace nastavení LED:  <i>*Ujistěte se, že jste v dosahu Bluetooth zámku a že máte zapnutou funkci Bluetooth.</i></p> <ol style="list-style-type: none"> <li>1. V aplikaci klepněte na [Nastavení zámku/Lock Settings].</li> <li>2. Vyberte [Keypad LED Toggle].</li> <li>3. Zapněte nebo vypněte jej.</li> <li>4. Klepněte na [Použít změny/Apply Changes].</li> </ol> <p>Tato funkce je ve výchozím nastavení zapnuta.</p>

# Správa nastavení zámku

Informace o zámku (pouze zobrazit)	Informace o zámku můžete zobrazit takto: <ol style="list-style-type: none"><li>1. Vyberte zámeček.</li><li>2. Klepněte na [Zamknout informace/Lock Information].</li></ol>
Firmware Verze (pouze zobrazit)	Abyste viděli tuto možnost, musíte mít nárok na práva DFU: <ol style="list-style-type: none"><li>1. Vyberte zámeček.</li><li>2. Klepněte na [Verze firmwaru/Firmware Version].</li></ol>
Smazat zámeček	Chcete-li odstranit zámeček, musíte být vlastníkem. <ol style="list-style-type: none"><li>1. Vyberte zámeček.</li><li>2. Klepněte na [Odstranit zámeček/Delete Lock].</li><li>3. Klepněte na [Potvrdit/Confirm].</li></ol>

# Zvuková a LED indikace

Akce	Indikace
Bluetooth Spojení	LED indikátor bliká modře
Úspěšně Odemčený	Vzestupné 4 rychlé tóny po odemknutí a blikání 2x zelená LED
Úspěšně Zamčeno	1 dlouhé pípnutí po uzamčení zámku a zelená LED po dobu 2 sekund
Nesprávný PIN kód	4 krátká pípnutí a 2x červené bliknutí
Smazaný PIN kód	3 sady 4krátkých pípnutí a 2x červené bliknutí
Alarm překážky	6 sad po 4 krátkých pípnutích a 2x bliknutí červeně
Bezpečnostní zámek Poplach	Nízká - Vysoká siréna po dobu 30 / 60 / 90 sekund a 2x blikne červená
Bezpečnostní zámek Deaktivováno	2 dlouhá pípnutí
Nabíjení	Pulzování červená LED bliká, když USB-C je připojen k napájení
Nabíjení dokončeno	Pulzování zelená LED bliká, když USB-C je připojen k napájení
Slabá baterie Upozornění	Klesající 3 rychlé tóny při probuzení klávesnice a pulzování Červené LED
Tvrký restart / Zrušit spárování	Sestupné 4 pomalé tóny
Spuštění napájení	1 dlouhé pípnutí, poté 2 rychlá pípnutí

## Tvrký reset zámku

1. Podržte tlačítko ↶ po dobu 10 sekund.
2. V 10. sekundě zámek přejde do stavu tvrdého resetu a vydá jedno dlouhé pípnutí s červenou blikající LED po dobu dalších 10 sekund.
3. Interval blikání ČERVENÉ LED by měl být 0,5 sekundy ZAPNUTO a 0,5 sekundy VYPNUTO.
4. Zadejte hlavní PIN a poté tlačítko 🗝️ během následujících 10 sekund, jinak zámek opustí stav tvrdého resetu.

### **Poznámka:**

*Pokud je hlavní PIN správný, červená blikající LED se na 1 sekundu změní na zelenou a současně vydá další dlouhé pípnutí na 1 sekundu. Zámek bude úspěšně resetován.*

*\* Pokud je hlavní PIN nesprávný. Zámek vydá zvukový signál „Nesprávný PIN“ a indikátor LED a ukončí stav tvrdého resetu.*

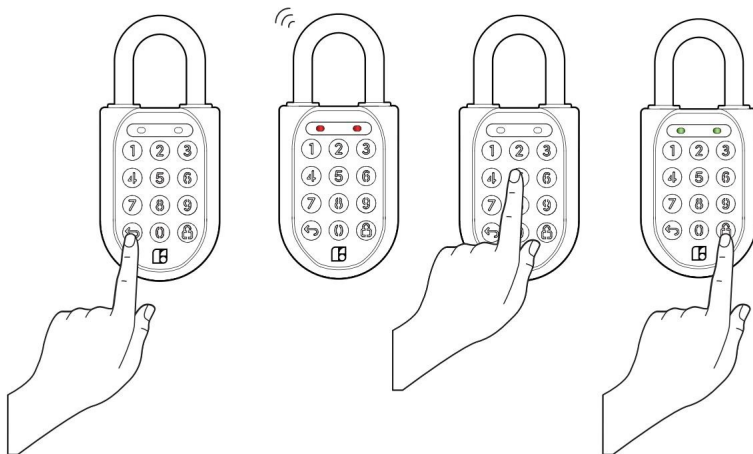

# Funkce správce

Pokud jste vlastníkem nebo správcem, je Dashboard důležitým aspektem iglúsady přístupových řešení.

Než budete pokračovat, promluvte si se svým zástupcem BD, aby vám nastavil účty. Dashboard nejlépe funguje s Google Chrome, Safari a Mozilla Firefox.

Rychlý průvodce  
[go.igloohome.co/QSG](https://go.igloohome.co/QSG)



Průvodce vlastníka a správce  
[go.igloohome.co/UGOA](https://go.igloohome.co/UGOA)





# Problémy a jejich odstranění

## Odstranování problémů s hardwarem

### Nemohu zavřít třmen k uzamčení visacího zámku.

- Provedte odemknutí pomocí PIN kódu nebo Bluetooth a zkuste to znovu.
- Pamatujte, že můžete nechtěně uzamknout zámek podržením tlačítka UNLOCK po dobu 2 sekund, když je visací zámek otevřený.

### Když klávesnici aktivuji, klávesnice visacího zámku bliká bíle a indikátor LED bliká červeně.

- Bezpečnostní uzamčení/Security Lockout se spouští na Padlock 2.
- Viz strana 11.
- Případně zkusit tvrdý restart

### Zámek vůbec nereaguje.

- Baterie visacího zámku je vybitá.
- K rychlému spuštění zámku použijte USB-C kabel s powerbankou.
- Nabijte zámek, abyste jej mohli nadále používat. Před dalším nasazením se ujistěte, že je zámek plně nabitý.

### Zavřel jsem třmen, ale visací zámek se automaticky znovu nezamknul.

- Ujistěte se přes igloohome aplikaci, že je zapnutý automatický zámek.
- Pokud je zapnutý automatický zámek(Auto Lock) a zámek stále není funkční, zkuste ručně zamknout visací zámek podržením tlačítka UNLOCK po dobu 2 sekund.

### Zkoušel jsem použít USB-C k nouzovému odemčení ale nefunguje.

- Ujistěte se, že je konektor USB-C do USB-C slotu pevně připojen během odemykání.
- Odemkněte do 20 sekund.
- Ujistěte se, že má Power Banka dostatek energie.

### Pokusil jsem se odemknout Visací zámek, ale klávesnice zhasla a znovu se zapnula se 2 pomalými a 2 rychlými pípnutími.

- Baterie visacího zámku je slabá.
- Pomocí kabelu USB-C to USB-C připojeného k powerbance nastartujte zámek a odemkněte Visací zámek pro nabití baterie.
- Strana 8 pro nabíjení baterie.

Další články podpory najdete na: [igloohome.co/support](https://igloohome.co/support)